

**LCD
FRAGRANCE
DISPENSER**

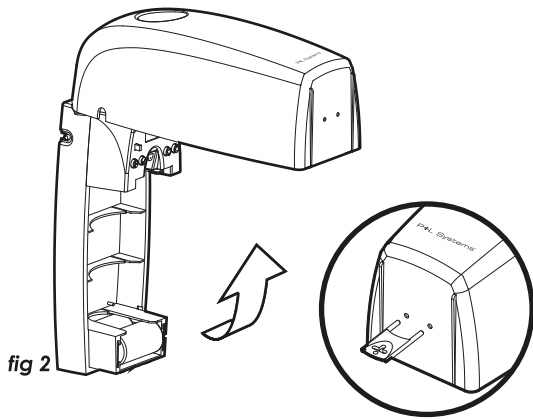
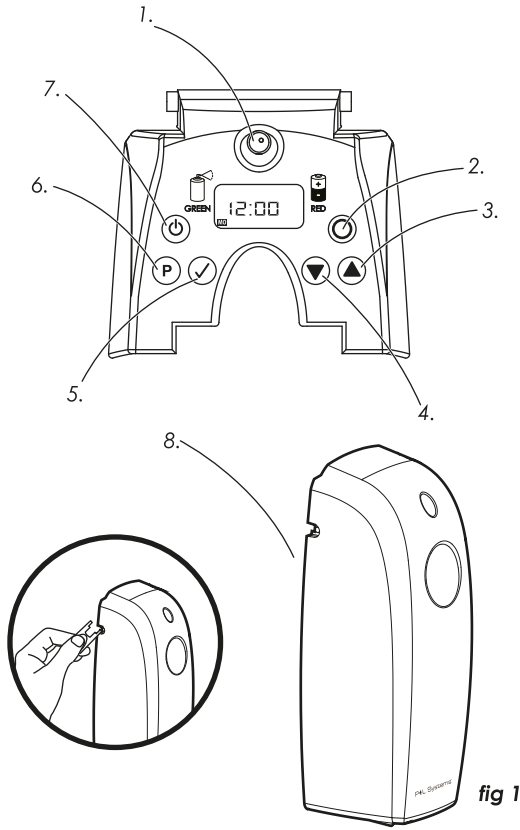
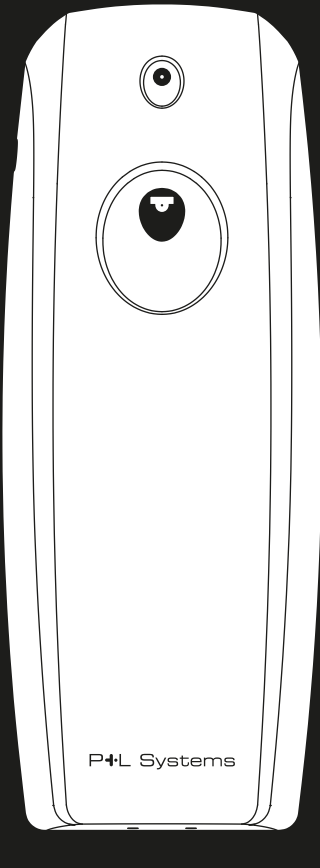

R2 0715

01 Buttons

- | | |
|----------------------|---------------|
| 1. Dual Colour LED | 5. Accept |
| 2. Spray Count Reset | 6. Programme |
| 3. Scroll Up | 7. On/Off |
| 4. Scroll Down | 8. Spray Test |

02 Installation

- Open the dispenser using the supplied key. (fig 2)
- Offer the dispenser up to the mounting surface and mark the two fixing holes with a pencil.
- NB. The dispenser should ideally be positioned at least 2m (7ft) from ground level.**
- Drill the two marked fixing positions and fit the dispenser in position using the two supplied wall plugs and screws.
- Once installed, insert a P+L Systems Washroom aerosol fragrance and two 'C' size batteries, observing the correct orientation.
- Press the ON/OFF button (7) to turn the dispenser on.
- NB. The LED will flash red 4 times and a test spray will follow. Take care to ensure that you are not sprayed in the face.**

03 Clock set

To begin programming press **(P)**

Set Time - Hours



Set Time - Minutes



Set Day



04 Factory Settings

- The dispenser is factory set to run at 15 minute intervals, 24 hours / day, 7 days / week.
- With factory settings, your aerosol will last one month.
- The factory settings can be changed as shown in the 'Programming' section of these instructions.
- Continue to step 5 - Programming.

05 Programming

Complete step 03 and continue:

Start Time (Hours)

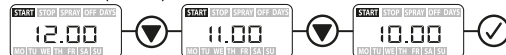

Start Time (Minutes)



Stop Time (Hours)



Stop Time (Minutes)



Spray Interval



Off Days - Example 1, No off days

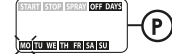

Expected can life



Off Days - Example 2, Tuesday & Wednesday off days (Flashes faster when selected)



Off Days - Example 2 (Cont.)



Expected can life



If the warning symbol starts flashing, the 'spray interval' is longer than the 'active spray time.'



Please reprogramme so the 'spray interval' is shorter, or the 'active spray time' is increased.

06 Maintenance



Green Replace Aerosol
Red Replace Batteries

- Aerosol Replacement

- Turn the unit off using the ON/OFF button. (7)
- Replace the used aerosol with the new can
- Turn on the unit using the ON/OFF button. (7)
- NB. The LED will flash red 4 times and a test spray will follow. Take care to ensure that you are not sprayed in the face.**
- Reset the spray counter by pressing the RESET button. (2)
- The LED will flash green once and then red once after the reset button has been pressed.

- Battery Replacement

- Turn the unit off using the ON/OFF button. (7)
- NB. The batteries must be replaced within 60 seconds to ensure that the current programme settings are retained.**
- Replace the used batteries with the new set
- Turn on the unit using the ON/OFF button. (7)
- NB. The LED will flash green 4 times and a test spray will follow. Take care to ensure that you are not sprayed in the face.**
- If a manual test spray is required, use the key to activate the exterior test spray button (8) as shown in fig 1

- (F) Diffuseur de Parfum Programmable
- (D) Programmierbarer Dosierender Spender
- (ES) Dispensador Programable
- (I) Dispenser Programmabile
- (NL) Programmeerbare Dispenser
- (P) Programmable Metered Dispenser



01 Panel de control

- | | |
|-----------------------------|--------------------|
| 1. Indicador de dos colores | 5. Aceptar |
| 2. Reset | 6. Programa |
| 3. Arriba | 7. On / Off |
| 4. Abajo | 8. Botón de prueba |

02 Instalación

- Abra el dispensador usando la llave que se incluye. (fig 2)
- Coloque el dispensador sobre la superficie y marque los dos agujeros sobre la misma.
- Nota. El dispensador debe de ser colocado idealmente al menos a dos metros de altura.**
- Taladre los agujeros en la superficie marcada y fije el dispensador usando los tacos y tornillos suministrados.
- Una vez instalado, coloque una carga P+L Systems Washroom y dos pilas tamaño C, asegúrese de la correcta orientación de las mismas.
- Presione el botón ON/OFF (3) para encender el dispensador.
- Nota. La luz Led se iluminará 4 veces y seguidamente realizará un disparo de prueba. Mantenga el dispensador orientado en sentido opuesto a la cara.**

03 Ajuste de la programación

Para comenzar la programación presione **(P)**



04 Configuración de Fábrica

- El dispensador esta configurado de fábrica para operar a intervalos de 15 minutos, 24 horas al día siete días a la semana.
- Con esta configuración tendrá una duración de un mes.
- La configuración de fábrica puede ser modificada como se muestra en la sección "Programación" de estas instrucciones.
- Continúe al paso 5 - Programación

05 Programación

Complete el paso 3 y continúe



Parada (Minutos)



Intervalo del disparo



Días OFF - Ejemplo 1, N° de días off



Vida estimada de la carga



Días OFF - Ejemplo 2, Martes y Miercoles días off (Parpadea mas rápido al ser seleccionado)



Días OFF - Ejemplo 2 (Cont)



Vida estimada de la carga



Si el símbolo de advertencia parpadea, el "intervalo de disparo" es mayor que el "intervalo de tiempo"



Programa entonces el "intervalo de disparo" mas corto o el "intervalo de tiempo" mas largo.

06 Mantenimiento



Verde Cambie Aerosol
Rojo Cambie las Pilas

- Cambio del aerosol
 - Apague el dispensador usando el botón ON/OFF. (7)
 - Cambie la carga usada por una carga nueva.
 - Encienda el dispensador usando el botón ON/OFF. (7)
 - NB. Una luz roja se encenderá 4 veces y seguirá un disparo de prueba. Tenga cuidado no le pulverice en la cara.**
 - Ponga a cero el contador pulsando el botón Reset. (2)
 - La Luz verde parpadeará una vez y la luz roja parpadeará una vez se presione el botón Reset. - Cambio de pilas
 - Apague el dispensador usando el botón ON/OFF. (7)
 - Nota. Las pilas deben de ser cambiadas antes de 60 segundos para conservar la programación vigente.**
 - Cambie las pilas por unas nuevas.
 - Encienda el dispensador usando el botón ON/OFF. (7)
 - Nota. Una luz roja se encenderá 4 veces y seguirá un disparo de prueba. Tenga cuidado no le pulverice en la cara.**
- Si necesita un disparo de prueba, use el botón exterior para un disparo manual. (fig 1)

01 Tasti

- | | |
|---|-------------------|
| 1. Spia LED a due colori | 5. Accettazione |
| 2. Risettaggio del conteggio delle erogazioni | 6. Programmazione |
| 3. Far scorrere verso l'alto | 7. On/Off |
| 4. Far scorrere verso il basso | 8. Test di prova |

02 Installazione

- Aprire l'erogatore usando l'apposita chiavetta inclusa nella confezione (fig 2)
- Posizionare l'erogatore sulla superficie di supporto e segnare i due fori di fissaggio con una matita.
- N.B. il dispenser dovrebbe venire installato ad almeno 2 m da terra.**
- Fare due fori con il trapano sui due punti segnati e inserire l'erogatore nella posizione scelta usando le viti incluse nella confezione.
- Una volta installato, inserire una fragranza aerosol di P+L Systems Washroom e 2 batterie di tipo C, osservando il corretto orientamento.
- Premere il tasto ON/OFF (7) per accendere l'erogatore.
- NB. La spia luminosa LED lampeggerà 4 volte e questo seguirà un'erogazione di prova. Assicurarsi che l'erogazione non**

03 Impostazione dell'ora

Per iniziare la programmazione cliccare **(P)**



Stop Time Minutes (Tempo di fine erogazione - Minuti)



Spray Interval (Intervallo di erogazione)



Giorni di non erogazione - Esempio 1, Nessun giorno selezionato di non erogazione

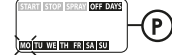

Expected can life (Durata media dell'aerosol)



Giorni di non erogazione - Esempio 2, Martedì e Mercoledì selezionati come giorni di non erogazione (Spia lampeggia piu' frequentemente quando selezionato)



Giorni di non erogazione - Esempio 2 (Cont.)



Expected can life (Durata media dell'aerosol)



Se il simbolo di avviso inizia a lampeggiare, questo significa che il tempo di inattività e' maggiore di quello di attivita'. Esempio: Inizio attivita' 9:00 AM - Spegnimento alle 9:30 AM, il tempo di inattività tra 9:00 e 9:30 non puo' essere maggiore di 30 minuti.



Prego riprogrammare l'apparecchio per farsi' che i tempi di inattività siano inferiori oppure aumentare il periodo di erogazione.

06 Manutenzione



Spia verde sostituire l'aerosol
Spia rossa sostituire le batterie

- Sostituzione dell'aerosol
 - Spegnere l'unità usando il tasto ON/OFF (7)
 - Sostituire l'aerosol consumato con un nuovo aerosol.
 - Accendere l'unità usando il tasto ON/OFF. (7)
 - NB. La spia rossa LED lampeggerà 4 volte e a questo seguirà un'erogazione di prova. Assicurarsi che l'erogazione non avvenga sul viso.**
 - Resettare la programmazione cliccando sul tasto RESET. (2) La spia luminosa verde lampeggerà una volta e a seguire quella rossa una volta premuto.
- Sostituzione della batteria
 - Accendere l'apparecchio usando il tasto ON/OFF (7)
 - NB. Le batterie devono essere sostituite entro 60 secondi per assicurarsi che la programmazione venga memorizzata.**
 - Sostituire le batterie consumate con 2 nuove.
 - Spegnere l'unità usando il tasto ON/OFF (7)
 - NB. La spia LED verde lampeggerà 4 volte e a questo seguirà un'erogazione di prova. Assicurarsi che l'erogazione non avvenga sul viso.**
 - Se è necessario effettuare un test di prova, premere il tasto esterno di prova (8) come raffigurato nella fig. 1

- ### 01 Boutons
- LED bicolore
 - Reset
 - Avant
 - Arrière
 - Accepter
 - Programme
 - On/Off
 - Test spray

- ### 02 Installation
- Ouvrir le diffuseur en utilisant la clé fournie. (fig 2)
 - Placer le diffuseur sur l'emplacement où vous souhaitez l'installer et marquez les trous de fixation avec un crayon.
 - NB : le positionnement idéal du diffuseur est à 2m du sol.**
 - Percez les deux marques et placez le diffuseur en position en utilisant les vis et chevilles fournies.
 - Après l'installation, insérez une recharge de parfum aérosol P+L Systems Washroom et deux piles de catégorie C.
 - Pressez le bouton On/Off (7) pour allumer le diffuseur.
 - NB : La LED va clignoter rouge 4 fois et un test de spray suivra.**
 - Prenez soins de ne pas placez votre visage devant le diffuseur.

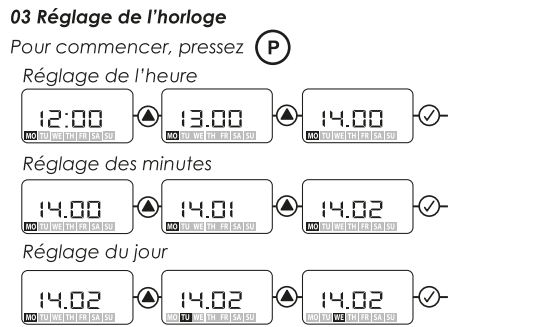

- ### 04 Réglages d'usine
- Le diffuseur est réglé en sortie d'usine pour un spray toutes les 15 minutes, 24h/24, 7 jours/7.
 - Avec les réglages d'usine, votre recharge de parfum durera un mois.
 - Les réglages d'usine peuvent être changés dans la section "Programmation" ci-dessous.

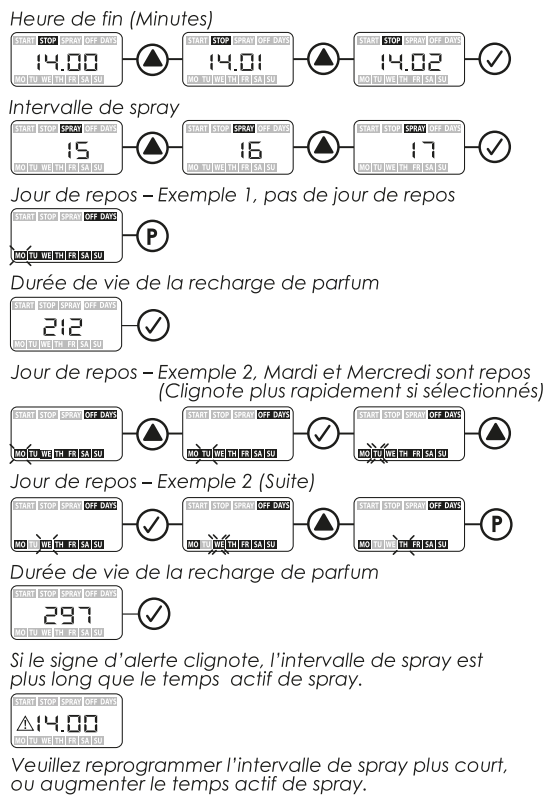
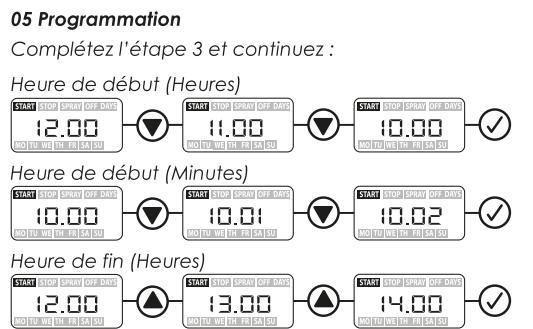

- ### 06 Maintenance
- Vert** Remplacez la recharge de parfum
 - Rouge** Remplacez les piles
 - Remplacement de la recharge de parfum
 - éteignez le diffuseur en utilisant le bouton On/Off. (7)
 - Remplacez la recharge vide par une nouvelle recharge.
 - Rallumez le diffuseur en utilisant le bouton On/Off. (7)
 - NB : La LED va clignoter rouge 4 fois et un test de spray suivra.**
 - Prenez soins de ne pas placez votre visage devant le diffuseur.
 - Reset le compteur de spray en pressant le bouton reset. (2)
 - La LED va clignoter une fois vert et puis une fois rouge après que vous ayez pressé le bouton reset.
 - Remplacement des piles
 - éteignez le diffuseur en utilisant le bouton On/Off. (7)
 - NB : Les piles doivent être changées en moins de 60 secondes pour assurer que le programme actif ne soit pas perdu.**
 - Changez les piles.
 - Rallumez le diffuseur en utilisant le bouton On/Off. (7)
 - NB : La LED va clignoter vert 4 fois et un spray test suivra.**
 - Prenez soins de ne pas placer votre visage devant le diffuseur.
 - Si un spray manuel est requis, utilisez la clé pour actionner le bouton externe de test spray (8) comme montré sur fig. 1.

- ### 01 Einstellkasten
- Zweifarbiges Display
 - Zurücksetzbarer Sprühstoßzähler
 - Hochblättern
 - Runterblättern
 - Akzeptieren
 - Programmieren
 - Ein/Aus
 - Sprühstoßtest

- ### 02 Installation
- Öffnen Sie den Duftspender mit beiliegendem Schlüssel. (fig 2)
 - Halten Sie den Duftspender an die Wand und markieren Sie die zwei Befestigungslöcher mit einem Stift
 - Der Duftspender sollte idealerweise mindestens 2 Meter über dem Boden angebracht werden.**
 - Nachdem der Duftspender befestigt ist, setzen Sie die Sprühdose und zwei Batterien ein.
 - Drücken Sie den Ein / Aus Knopf (7), um den Duftspender einzuschalten.
 - Die LED Leuchte blinkt 4 mal auf und gibt einen Testsprühstoß ab. Bitte geben Sie acht, dass Sie das Gerät während des Testsprühstoßes nicht auf Ihr Gesicht richten.**

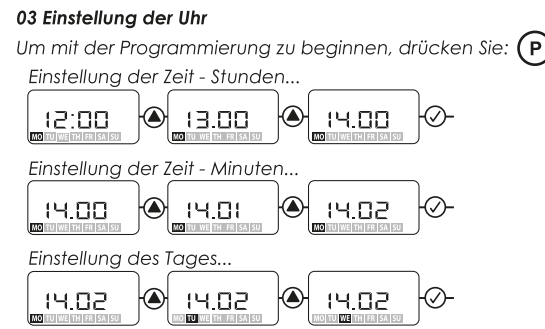

- ### 04 Voreinstellung
- Der Duftspender ist so voreingestellt, dass er Sprühstöße in einem 15-minütigen Intervall 24 Stunden täglich und 7 Tage die Woche abgibt.
 - Bei Werkseinstellung reicht der Inhalt der Duftdose für einen Monat.
 - Die Voreinstellung kann, wie im Abschnitt "Programmierung" erläutert, geändert werden.
 - Fahren Sie mit Schritt 5, Programmierung, fort.

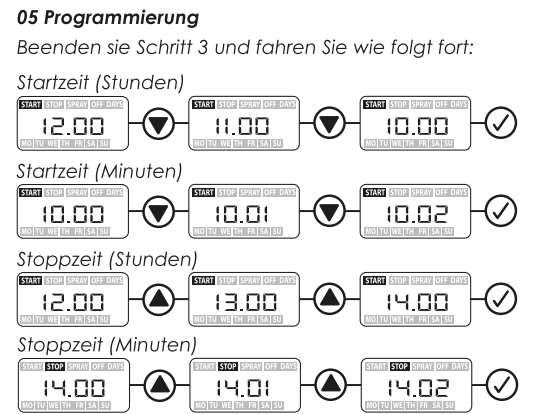

- ### 06 Wartung
- Grüne Kontrollleuchte:** Ersetzen der Duftdose
 - Rote Kontrollleuchte:** Ersetzen der Batterien
 - Austausch der Duftdose
 - Schalten Sie den Duftspender mit Hilfe des Ein / Aus Schalters aus. (7)
 - Ersetzen Sie die alte Dose durch eine Neue.
 - Schalten Sie den Duftspender nun mit Hilfe des Ein / Aus Schalters wieder ein. (7)
 - Die LED Leuchte blinkt 4 mal auf und gibt einen Testsprühstoß ab. Bitte geben Sie acht, dass Sie das Gerät während des Testsprühstoßes nicht auf Ihr Gesicht richten.**
 - Setzen Sie den Sprühstoßzähler zurück, indem Sie die RESET Taste drücken. (2)
 - Nach dem Drücken der RESET Taste blinkt die Kontrollleuchte einmal grün und einmal rot.
 - Austausch der Batterie
 - Schalten Sie den Duftspender mit Hilfe des Ein / Aus Schalters aus. (7)
 - Die Batterien müssen innerhalb von 60 Sekunden gewechselt werden, um die aktuellen**
 - Ersetzen Sie die alten Batterien durch Neue.
 - Schalten Sie nun den Duftspender mit Hilfe des Ein / Aus Schalters wieder ein. (7)
 - Die LED Leuchte blinkt 4 mal auf und gibt einen Testsprühstoß ab. Bitte geben Sie acht, dass Sie das Gerät während des Testsprühstoßes nicht auf Ihr Gesicht richten.**
 - Um einen Sprühstoß manuell auszuführen, drücken Sie bitte den Testsprühknopf mit Hilfe des beiliegenden Schlüssels. (fig 1)

- ### 01 Knoppen
- Twee kleuren LED
 - Resetknop voor het tellen van sprays
 - Omhoog
 - Omlaag
 - Ok
 - Programma
 - Aan/uit
 - Test spray

- ### 02 Installatie
- Open de dispenser met de bijgeleverde sleutel
 - Houdt de dispenser tegen de muur en markeer de twee bevestigingsgaten
 - NB. De ideale hoogte voor de dispenser is minimaal 2 meter boven het vloeroppervlak**
 - Boor gaten op de gemarkeerde plaatsen en bevestig de dispenser met behulp van de bijgeleverde pluggen en schroeven
 - Plaats na installatie twee C-batterijen en een P+L Systems Washroom luchtverfrisser in de dispenser
 - Druk op de aan/uit-knop (7) om de dispenser aan te zetten
 - NB. De LED zal vier keer rood knipperen en daarna volgt een test-spray. Zorg dat u niet in direct contact komt met de spray.**

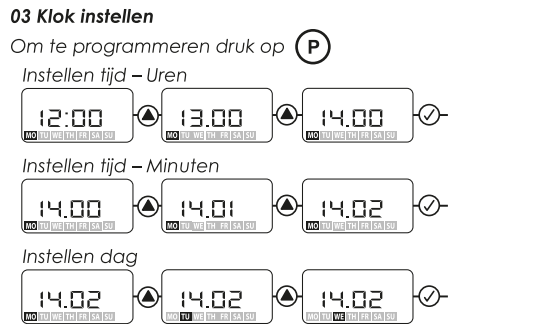

- ### 04 Fabrieksinstellingen
- De dispenser is standaard ingesteld op een intervaltijd van 15 minuten, 24 uur per dag, 7 dagen per week.
 - Met deze instellingen gaat een spuitbus 1 maand mee.
 - De fabrieksinstellingen kunnen gewijzigd worden zoals beschreven wordt in onderdeel 5 van deze handleiding.
 - Ga verder met onderdeel 5: Programmering.

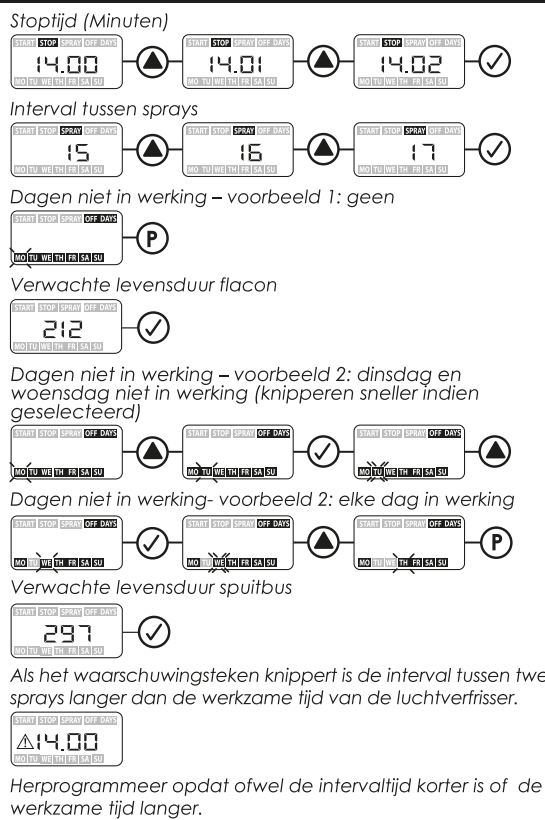
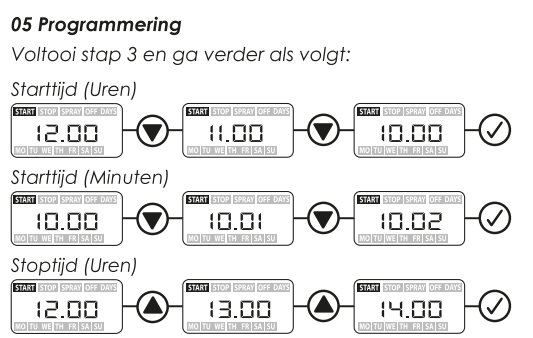

- ### 06 Onderhoud
- Groen** Vervang luchtverfrisser
 - Rood** Vervang Batterijen
 - Vervangen luchtverfrisser
 - Schakel het apparaat uit met de AAN/UIT-knop. (7)
 - Vervang de lege spuitbus voor een nieuwe
 - Schakel het apparaat in met AAN/UIT-knop. (7)
 - NB. De LED zal vier keer rood knipperen en daarna volgt een test-spray. Zorg dat u niet in direct contact komt met de spray.**
 - Reset de teller voor het aantal sprays. (2)
 - De LED zal eenmaal groen knipperen en eenmaal rood knipperen nadat de resetknop ingedrukt is.
 - Vervangen van batterijen
 - Schakel het apparaat uit met de AAN/UIT-knop. (7)
 - Nb. De batterijen moeten zestig seconden vervangen worden om te zorgen dat de instellingen van het apparaat gehandhaafd worden.**
 - Vervang de lege batterijen voor nieuwe.
 - Schakel het apparaat in met AAN/UIT-knop. (7)
 - NB. De LED zal vier keer rood knipperen en daarna volgt een test-spray. Zorg dat u niet in direct contact komt met de spray.**
 - Indien een handmatige test gewenst is, gebruik dan de sleutel om de testknop aan de buitenkant te activeren (3) zoals afgebeeld in afbeelding 1.

- ### 01 Klucz do opisu przycisków
- Lampka LED błyszcząca w dwóch kolorach
 - RESET-Anuluj odliczanie doz zapachu przez dozownik
 - Do góry
 - Do dołu
 - Akceptuj
 - Programuj
 - Włącz / Wyłącz

- ### 02 Instalacja
- Otwórz dozownik za pomocą klucza (fig.2)
 - Przymierz dozownik na miejsce, w którym ma być zawieszony i za pomocą ołówka oznacz miejsca, w których będą wywiercone otwory
 - Dozownik powinien być zawieszony na wysokości minimum 2m nad podłogą**
 - Wywierć otwory, umieść w nich korki rozporowe i zawiesz dozownik
 - Umieść wkład zapachowy oraz dwie baterie rozmiar C

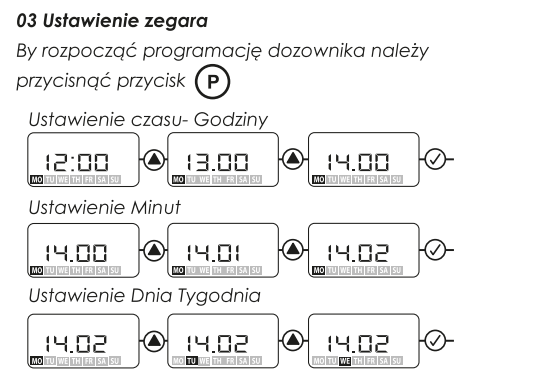

- ### 04 Ustawienia Fabryczne
- Dozownik jest ustawiony fabrycznie by dozować zapach co 15 minut przez 24 godziny na dobę / 7 dni w tygodniu
 - Z ustawieniami fabrycznymi jeden wkład zapachowy wystarcza na jeden miesiąc
 - Ustawienia fabryczne mogą być zmienione. Szczegóły dotyczące programacji dozownika w punkcie 5- Programowanie

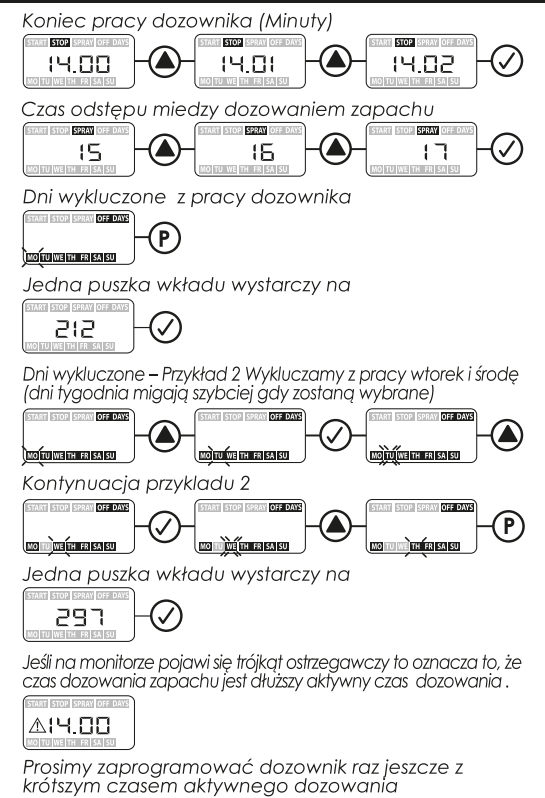
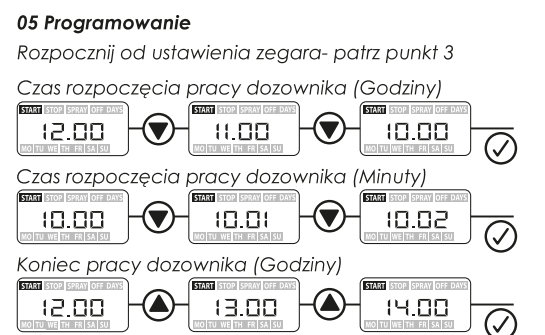

- ### 06 Utrzymanie dozownika
- Zielone** wymień aerosol
 - Czerwone** wymień baterię
 - Wymiana aerosolu
 - Wyłącz dozownik za pomocą przycisku ON/ OFF (7)
 - Wymień zużytą puszkę aerosolu z nową
 - Włącz dozownik naciskając przycisk ON/OFF
 - UWAGA. Gdy LED żarówka zabłyśnie 4 krotnie to należy spodziewać się próby pracy dozownika. Upewnij się, że trzymasz dozownik z daleka od twarzy**
 - Naciśnij przycisk RESET (2)
 - Zielone LED powinno zabłyśnięć jeden raz oraz po przyciśnięciu RESET czerwone LED powinno zabłyśnięć
 - Wymiana baterii
 - Wyłącz urządzenie za pomocą przyciska ON/OFF(7)
 - UWAGA! Należy wymienić baterie w 60 sekund by zachować ustawienia dozownika**
 - Wymień baterie na nowe
 - Włącz dozownik za pomocą przycisku ON/OFF (7)
 - UWAGA! Gdy LED żarówka zabłyśnie 4 krotnie to należy spodziewać się próby pracy dozownika. Upewnij się, że trzymasz dozownik z daleka od twarzy**
 - Jeśli żyćca sobie Państwo przetestować dozownik ręcznie należy przycisnąć przycisk z boku dozownika (8) jak w fig. 1